

AN6350

VTR シリンドサーボ制御回路 / VTR Cylinder Servo Control Circuit

■ 概要

AN6350 は、VTR のシリンドサーボ制御用の半導体集積回路です。

■ 特徴

- AN6350 は、次の機能を有している
 - 位相制御回路
 - 速度制御回路
 - CTL アンプ
 - キャプスタン PG アンプ
- サンプルホールド式速度制御
- 電源電圧 9V および 12V の使用可能

■ Features

- The functions consist of :
 - Phase control circuit
 - Speed control circuit
 - CTL amplifier
 - Capstan PG amplifier
- Sample hold type speed control
- Supply voltage either 9V or 12V

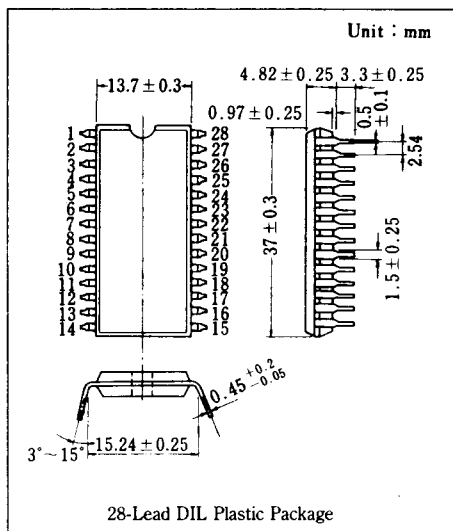

■ ブロック図 / Block Diagram

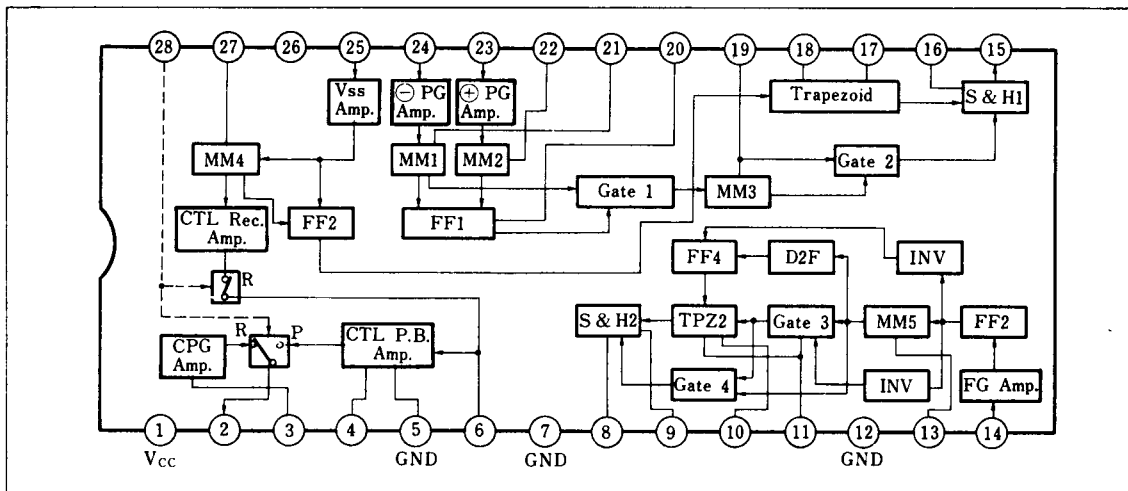

■ 端子名/Pin

Pin No.	端子名	Pin Name	Pin No.	端子名	Pin Name
1	電源電圧	V _{CC}	15	サンプルホールド出力	Sample & Hold Output
2	キャプスタンPG出力	CAP PG Output	16	サンプルホールド容量	Sample & Hold Capacitance
3	キャプスタンPG入力	CAP PG Input	17	台形波基準	Trapezoid Reference
4	CTLアンプフィードバック	CTL Amp. Feed back	18	台形波出力	Trapezoid Output
5	アース	GND	19	Rec. シフトモノマルチ	Rec. Shifter Mono. Multi.
6	CTL出力&入力	CTL Output & Input	20	ヘッドスイッチ出力	Head Switch Output
7	アース	GND	21	PGモノマルチ	PG Mono. Multi.
8	サンプルホールド出力	Sample & Hold Output	22	PGモノマルチ	PG Mono. Multi.
9	サンプルホールド容量	Sample & Hold Capacitance	23	PG入力 ⊕	PG Input ⊕
10	台形波基準	Trapezoid Reference	24	PG入力 ⊖	PG Input ⊖
11	台形波容量	Trapezoid Capacitance	25	V _{SS} 入力	V _{SS} Input
12	アース	GND	26	NC	NC
13	速度モノマルチ	Speed Mono. Multi.	27	½ V _{SS} モノマルチ	½ V _{SS} Mono. Multi.
14	シリンダFG入力	Sylinder FG Input	28	Rec./P.B. 切換え	Rec./P. B. Select

■ 絶対最大定格/Absolute Maximum Ratings (Ta=25°C)

Item	Symbol	Rating	Unit
電源電圧	V ₁₋₇	14.4	V
許容損失 (Ta=70°C)	P _D	880	mW
動作周囲温度	T _{opr}	-20~+70	°C
保存温度	T _{sig}	-40~+150	°C

■ 電気的特性/Electrical Characteristics (Ta=25°C±2°C)

Item	Symbol	Test Circuit	Condition	min.	typ.	max.	Unit
回路電流	I ₁	1	V ₁₋₇ =12V	33		65	mA
PG⊖アンプ入力感度	S ₂₄	2	V _{CC} =12V, V _i Pin② 1V _{0-P} , V _i Pin④ 30Hz duty 4%	1			V _{0-P}
PG⊕アンプ入力感度	S ₂₃	2		1			V _{0-P}
Cap PGアンプ入力感度	S ₃	3	V _{CC} =12V	50			mV _{0-P}
V _{SS} アンプ入力感度	S ₂₅	4	V _{CC} =12V	2			V _{0-P}
Rec./P.B. 切換え感度	V ₂₈	5	V _{CC} =12V	5			V
位相系台形波基準電圧	V ₁₇	6	V _{CC} =12V	2.7		3.7	V
Head SW 出力電圧(H)	V _{20-H}	2	V _{CC} =12V, Pin④ 2V _{P-P} 30Hz, duty 96%, Pin③ 2V _{P-P} 30Hz, duty 4%	9			V
Head SW 出力電圧(L)	V _{20-L}	2				600	mV
Rec. CTLアンプ出力電圧(H)	V _{6-H}	5	V _{CC} =12V	8			V
Rec. CTLアンプ出力電圧(L)	V _{6-L}	5	V _{CC} =12V			1	V
S/H 1 出力電圧(H)	V _{15-H}	7	V _{CC} =12V	9			V
S/H 1 出力電圧(L)	V _{15-L}	7	V _{CC} =12V			600	mV
CTLアンプ利得	B ₂	8	V _{CC} =12V	62		70	dB
FGアンプ入力感度	S ₁₄	9	V _{CC} =12V	100			mV _{P-P}
速度系台形波基準電圧	V ₁₀	10	V _{CC} =12V	2.7		3.7	V
S/H 2 出力電圧(H)	V _{8-H}	11	V _{CC} =12V	10			V
S/H 2 出力電圧(L)	V _{8-L}	11	V _{CC} =12V			1.8	V
Cap. PG 出力電圧(H)	V _{2-H}	3	V _{CC} =12V	44		6.6	V
Cap. PG 出力電圧(L)	V _{2-L}	3	V _{CC} =12V			600	mV

注) 動作電源電圧範囲 V_{CC(opr)}=8.8~13V

Test Circuit 1 (I₁)

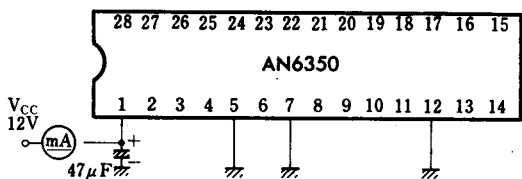

Test Circuit 2 (S₂₃, S₂₄, V_{20-H}, V_{20-L})

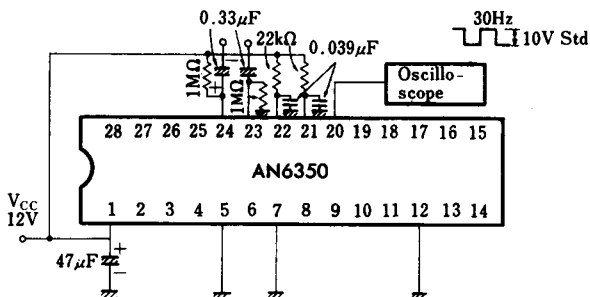

Test Circuit 3 (S₃, V_{2-H}, V_{2-L})

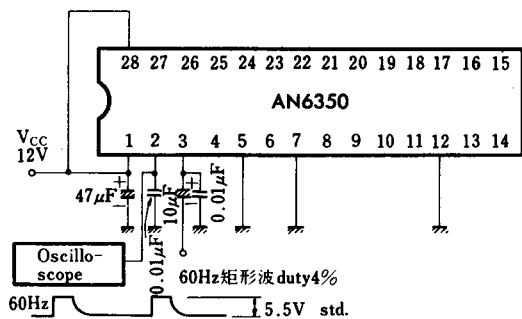

- ・ S₂₃ 測定時は出力に上図の波形が出る時の V_i(²³)
- ・ S₂₄ 測定時は出力に上図の波形が出る時の V_i(²⁴)
- ・ V_{20-H}, V_{20-L} 測定時の V_i(²³), V_i(²⁴) 電圧は 2V_{P-P}

上図の波形が出る時の V_i(²⁴)

・ V₂₀測定時の V_i(²³)
V_i(²⁴)電圧は 2V_{PP}

・ Pin²³, ²⁴ 入力は



- ・ S₃測定時は出力に上図の波形が出る時の V_i(³)
- ・ V_{2-H}, V_{2-L}測定時の V_i(³)は 50mV_{O-P}

Test Circuit 4 (S₂₅)

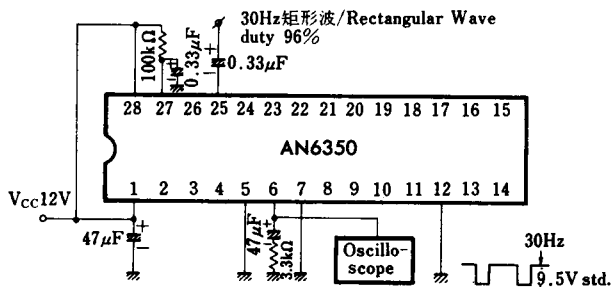

- ・ S₂₅は出力に上図の波形が出る時の V_i(²⁵)

Test Circuit 5 (V₂₈, V_{6-H}, V_{6-L})

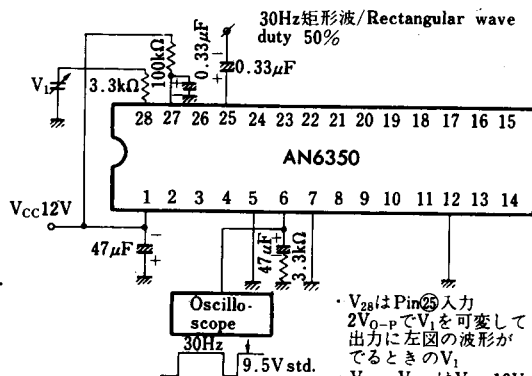

- ・ V₂₈は Pin²⁵ 入力 2V_{O-P}で V_iを可変して出力に左図の波形がでるときの V_i
- ・ V_{6-H}, V_{6-L}は V_i = 12V, V_i(²⁵) = 2V_{O-P}のときの V₆

Test Circuit 6 (V₁₇)

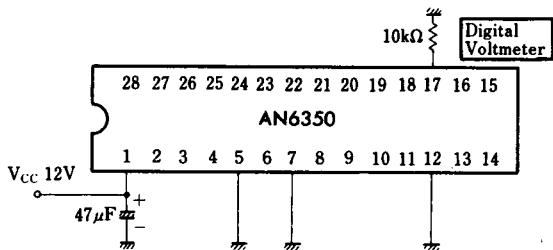

Test Circuit 7 (V_{15-H} , V_{15-L})

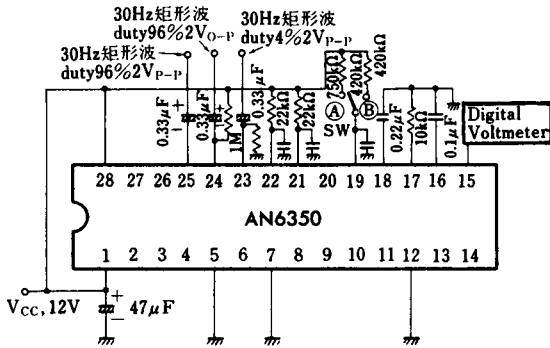

・ Pin⑳,㉑,㉒入力は
 Pin㉑ Phase Difference 180°
 Pin㉒
 Pin㉓

・ V_{15-H} 測定時はSWⒶ
 ・ V_{15-L} 測定時はSWⒷ

Test Circuit 8 (B_2)

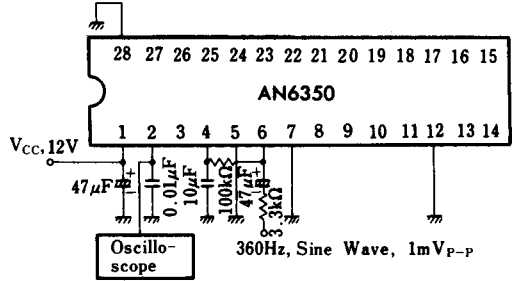

Test Circuit 9 (S_{14})

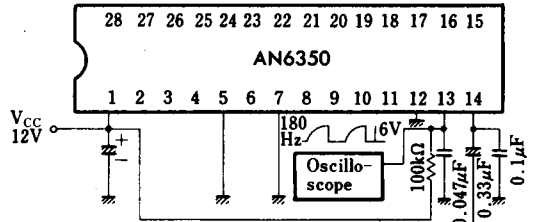

・ S_{14} 測定時は出力に上図の波形が出たときの V_{14} ⑨
 360Hz Sine Wave

Test Circuit 10 (V_{10})

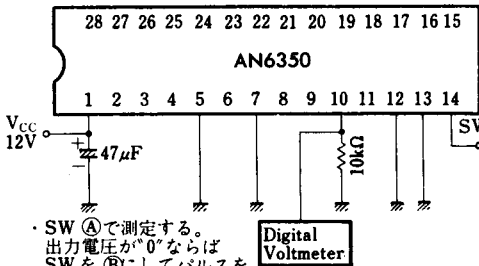

・ SWⒶで測定する。
 出力電圧が"0"ならば
 SWをⒷにしてパルスを
 2発入れた後の電圧を測
 定する。

Test Circuit 11 (V_{8-H} , V_{8-L})

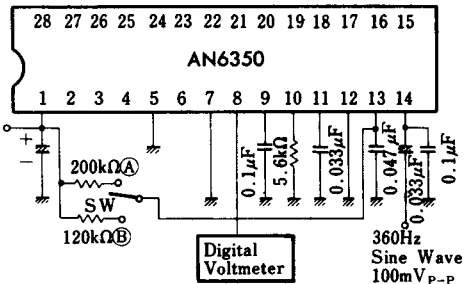

・ V_{8-H} 測定時はSWⒶ, V_{8-L} 測定時はSWⒷ

■ 応用回路例 / Application Circuit

